

Silence...
Ça box !

myO

Spaces to
be together

Cabines acoustiques MYO

La haute qualité acoustique, fabriquée en France

L'espace de travail idéal, c'est celui où l'on peut conjuguer efficacité et sérénité.

C'est celui qui facilite les échanges entre collaborateurs sans déranger leur entourage.

Bulles de confidentialité, cocons de convivialité...

Bienvenue dans les cabines acoustiques MYO.





100% éco-responsable

L'ensemble des matériaux qui composent nos cabines acoustiques sont sélectionnés sur la base de leurs labels environnementaux. Pensées et fabriquées dans nos ateliers de Cappelle-en-Pévèle, elles s'inscrivent dans une démarche de circuits courts, la majorité de nos fournisseurs se situant à moins de 100 km de notre entreprise.

100% confort

Reconnues pour leur qualité acoustique, nos cabines sont toutes testées selon la norme ISO 140-4. Elles vous garantissent une isolation optimale du bruit extérieur pour travailler, téléphoner, échanger en toute confidentialité. Et cela dans un espace où chaque détail est pensé pour votre confort et votre efficacité au quotidien.



myO

myo-solutions.com

2 gammes de box

pensées pour vos espaces de travail



Woody **box**

la cabine acoustique prête-à-poser
Une cabine vite livrée, vite installée et prête à l'emploi.

1 PERSONNE

Hautement acoustiques
et testées par des laboratoires
d'essais indépendants

Pensées pour le bien-être au travail
avec des aménagements qui privilégient
le confort d'utilisation

Naturellement éco-responsables
avec des matériaux sélectionnés
pour leurs qualités environnementales



Mood **box**

la cabine acoustique prête-à-crée
Le sur-mesure entièrement personnalisable.

1 À 8 PERSONNES





Woody box

Silence...

Ça box en solo !

Woody box

La cabine acoustique prête-à-poser

Pour passer un appel confidentiel, répéter une présentation au calme, joindre une équipe extérieure en visio, la Woody **box** est tout simplement parfaite. Facile à monter, elle se pose où vous voulez, se monte et se démonte à volonté...





Plug & Play

Vite livrée, vite branchée sur prise secteur pour être immédiatement opérationnelle.

Lumineuse et confortable

Renouvellement d'air, éclairage à détecteur de présence, tablette avec prises USB et 220V...

100% éco-responsable

Matériaux naturels ou issus de matières recyclées.

Confidentialité assurée

Pour l'utilisateur, porte fermée :

- Réduction du son en provenance de l'extérieur : **-28 dB**
- Temps de réverbération : moins de 0,3 s pour une ambiance acoustique feutrée

Pour les personnes à l'extérieur :

- Réduction du son en provenance de l'intérieur pour préserver l'ambiance de travail autour de la box : **-37 dB**

NORME ISO 140-4

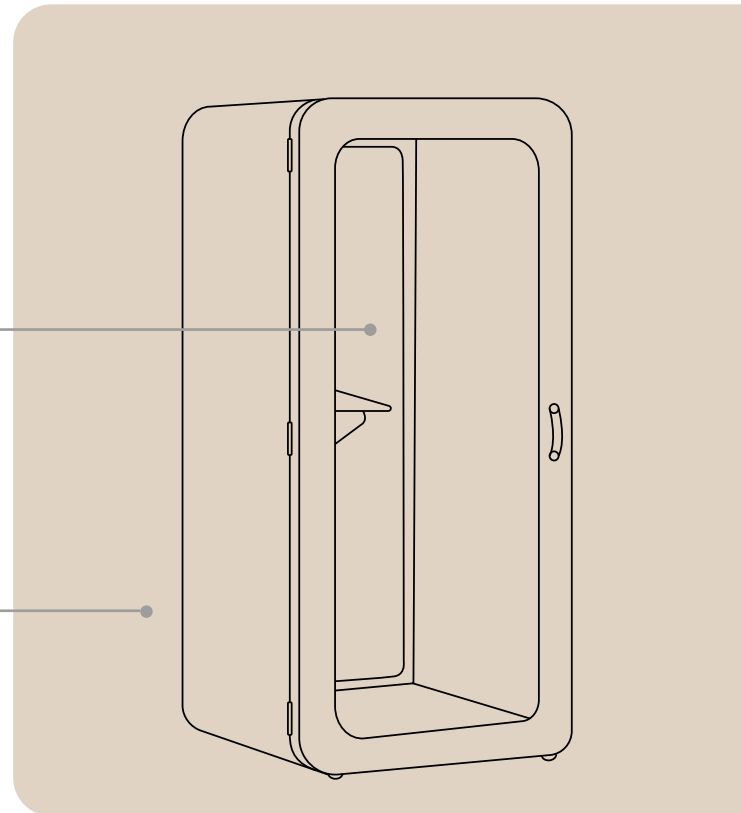

Woody box^[1]

Facile à vivre sur toute la ligne



100% simplicité

- Branchement plug & play sur prise secteur avec interrupteur d'alimentation
- Porte à fermeture assistée grâce à ses 3 paumelles à fermeture mécanique



100% confort

- Confidentialité de vos échanges
- Lumineuse avec ses 2 faces vitrées
- Ventilation silencieuse :
100% d'air renouvelé en moins d'une minute (160 m³/h)
- Eclairage avec détecteur de présence
- Tablette en bois naturel
(65 cm x 35 cm, ép. 18 mm, haut. 109 cm)
- 1 prise 220V, 2 prises USB



100% éco-responsable

- Conçue et fabriquée dans les Hauts-de-France
- Composée de matériaux sélectionnés pour leurs qualités et leurs labels environnementaux : panneaux PEFC - bois FSC - Tissus OekoTex - cuir naturel...
- 86% des matériaux utilisés disposent de filières de recyclage

PRÊTE-À-POSER

LIVRAISON RAPIDE

MONTAGE/ DÉMONTAGE FACILE

COLORIS AU CHOIX : NOIR OU BLANC

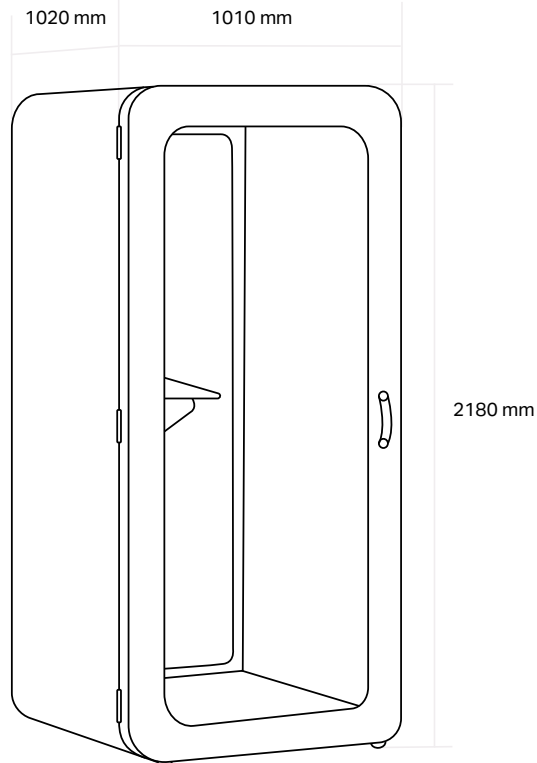

Ouvrant droit ou gauche

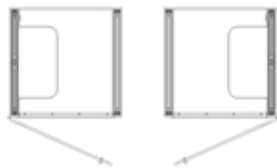

Extérieur :

- Panneaux en medium stratifié, noir ou blanc
- Face avant et arrière en hêtre finition huile de lin, simple vitrage feuilleté

Intérieur :

- Panneau en fibre de polyester gris chiné
- Socle bois avec dalles de moquette anthracite



Poignée extérieure en cuir souple



Poignée intérieure en acier, laqué noir ou blanc (coordonnée au coloris de la box)



Vérins intégrés pour réglage de planéité

OPTIONS



Brise-vue aimantable :
Panneau acoustique ajouré et amovible sur face arrière (dim. 1010 x 2160 mm)



Tissus Hush :
Revêtement sur panneau acoustique 28 coloris au choix

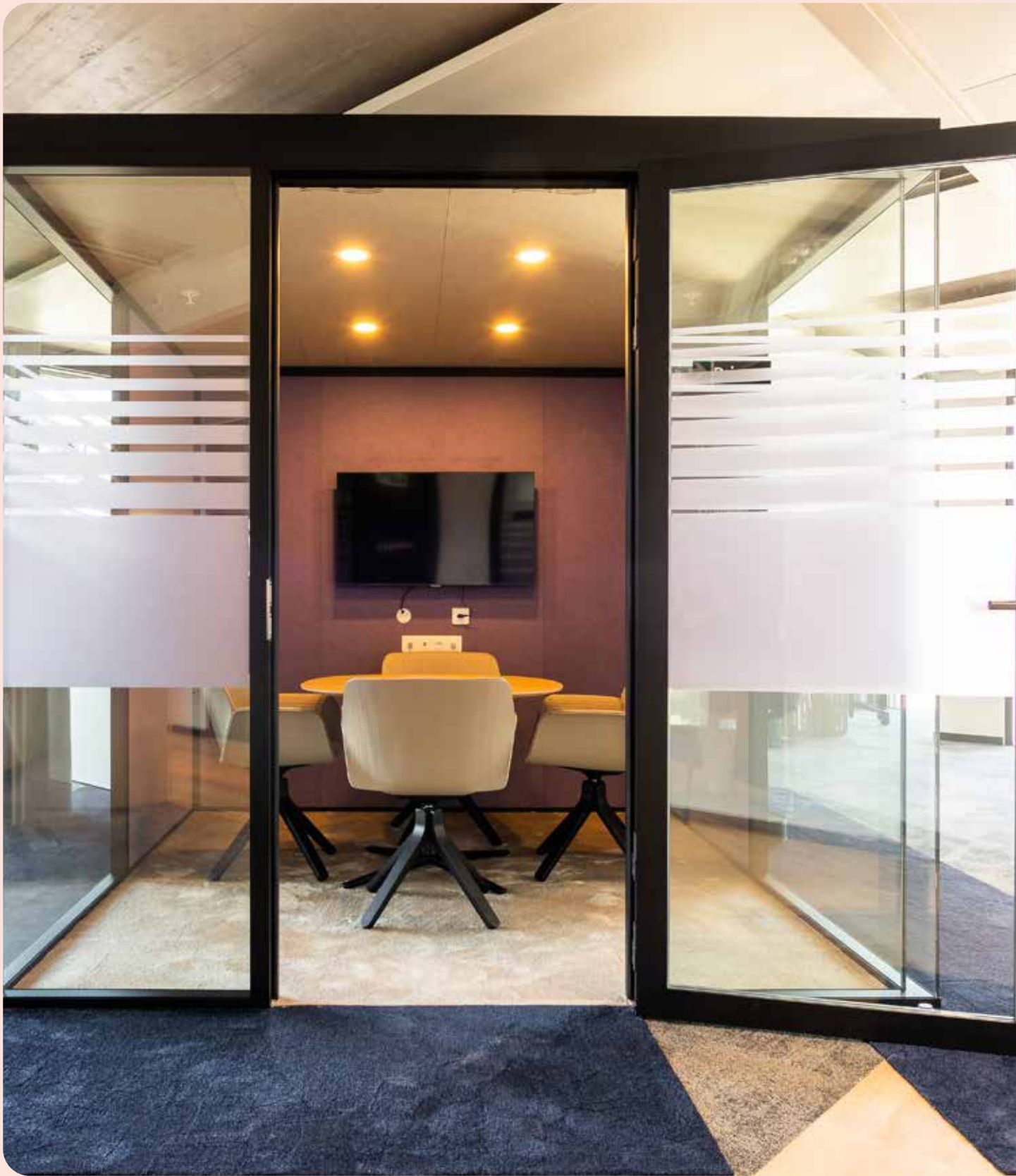



Mood box

Silence...
Ça box en solo
ou en team !

Mood box

La cabine acoustique prête-à-cr er

Envie d'une box qui s'adapte   vos besoins et au style de votre espace de travail ?

Les cabines acoustiques Mood **box** se configurent de A   Z, avec une multitude de possibilit s.

Pour leurs r unions, entretiens, moments d' changes et de d tente...

Vos  quipes peuvent se retrouver dans un lieu design, contemporain et cr e pour elles.





1, 2, 4, 6 personnes ou plus

Avec leurs 3 versions de base, les Mood box adaptent leurs dimensions à vos attentes.

100% personnalisables

Aménagements, équipements, matériaux, coloris, finitions...

100% éco-responsables

Matériaux naturels ou issus de matières recyclées.



Confidentialité maximale

Pour l'utilisateur, porte fermée :

- Réduction du son en provenance de l'extérieur : jusqu'à - 33 dB
- Temps de réverbération : moins de 0,3 s pour une atmosphère propice aux meilleurs échanges

Pour les personnes à l'extérieur :

- Réduction du son en provenance de l'intérieur pour préserver l'ambiance de travail autour de la box : jusqu'à - 42 dB

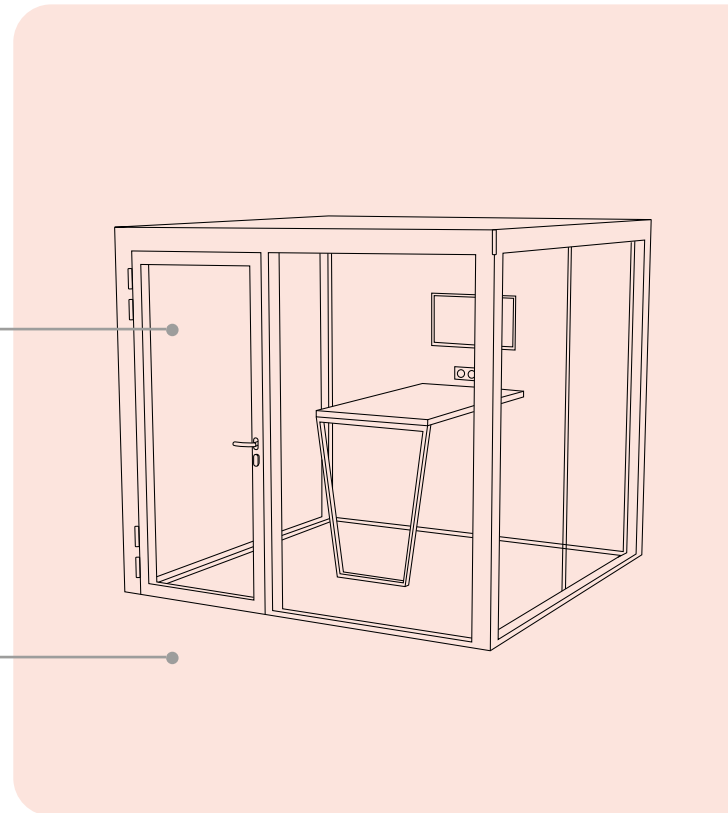

NORME ISO 140-4

Mood box^[1]

1 PERSONNE

Personnelle, confidentielle et personnalisable

Une visio avec les commerciaux en région, un entretien d'évaluation à distance, un appel pour réserver l'after work, un autre pour prévenir la nounou ? Voici la cabine 1 personne Mood **box**^[1], l'espace de confidentialité personnalisable à volonté, aux couleurs de votre open space.



Équipement tout confort

- Tablette bois (gauche ou droite), positionnée à 1100 mm du sol
- Connectique intégrée avec double port USB et prise 220V

Bien-être assuré

- Éclairage LED (6W - 540 lumens) avec détecteur de présence
- Ventilation double flux (87 m³/h)

Acoustique performante

- Réduction du son en provenance de l'intérieur de la box : -36dB
- Temps de réverbération : moins de 0,3 s

PRÊTE-À-CRÉER

2 CONFIGURATIONS AU CHOIX

DÉPLACEMENT AISÉ AVEC KIT ROULETTES

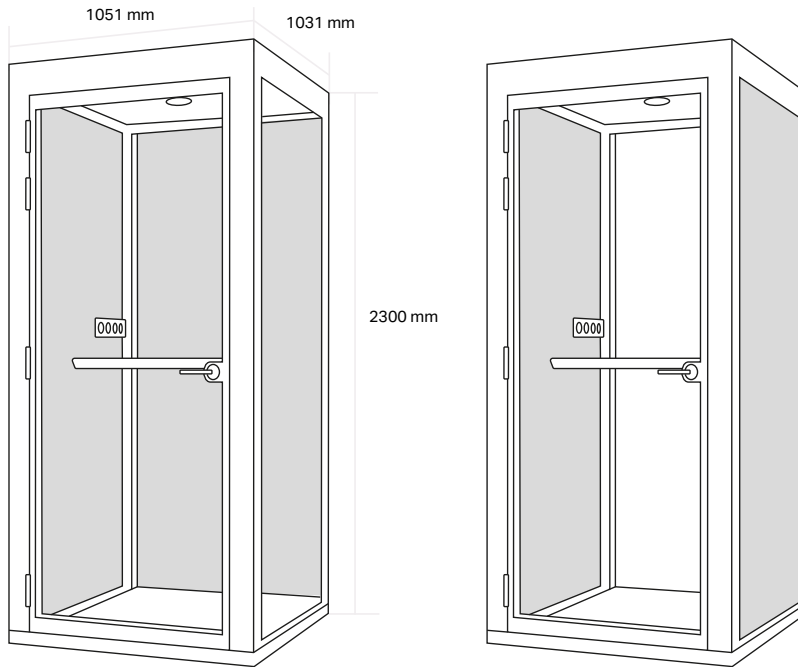

Configurations de base :

- 2 faces vitrées en angle
- 2 faces vitrées face à face

Ouvrant droit ou gauche

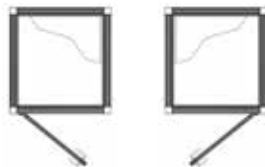

- Structure autoportante en aluminium : coloris stock ou gamme RAL
- Raccordement électrique unique : par le sol ou le plafond

VOTRE FUTURE MOOD BOX EN 4 ÉTAPES : RENDEZ-VOUS EN PAGE 22.

OPTIONS



Personnalisation intérieure :
tissus Hush



Personnalisation extérieure :
mélangé - tôle



Tableau à écrire magnétique :
intégré dans l'ossature
(dos ou côté de la box)



Socle bois et kit roulettes :
pour un déplacement
facilité de la box

Mood box[2]

2 PERSONNES

La cabine duo, à créer selon vos envies

Pour une séance de travail en tête-à-tête, un briefing avec des équipes extérieures, un entretien d'évaluation, la Mood **box**[2] fera parfaitement le job, en toute discrétion. Avec 4 configurations de base, elle se prête à toutes les personnalisations, y compris dans les finitions.



Équipement tout confort

- Tablette centrale positionnée à 73 cm du sol
- Connectique intégrée avec double port USB et prise 220V

Bien-être assuré

- Éclairage LED (6W - 540 lumens) avec détecteur de présence
- Ventilation double flux (160 m³/h)

Acoustique performante

- Réduction du son en provenance de l'intérieur de la box : -36dB
- Temps de réverbération : moins de 0,3 s

PRÊTE-À-CRÉER

4 CONFIGURATIONS DE BASE

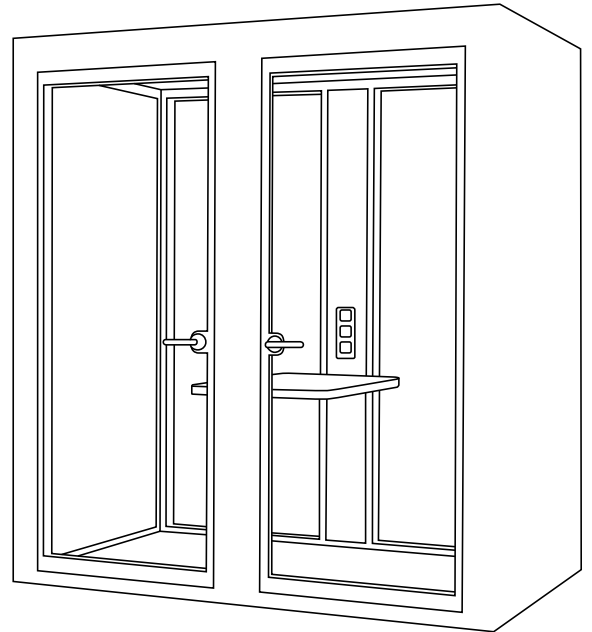
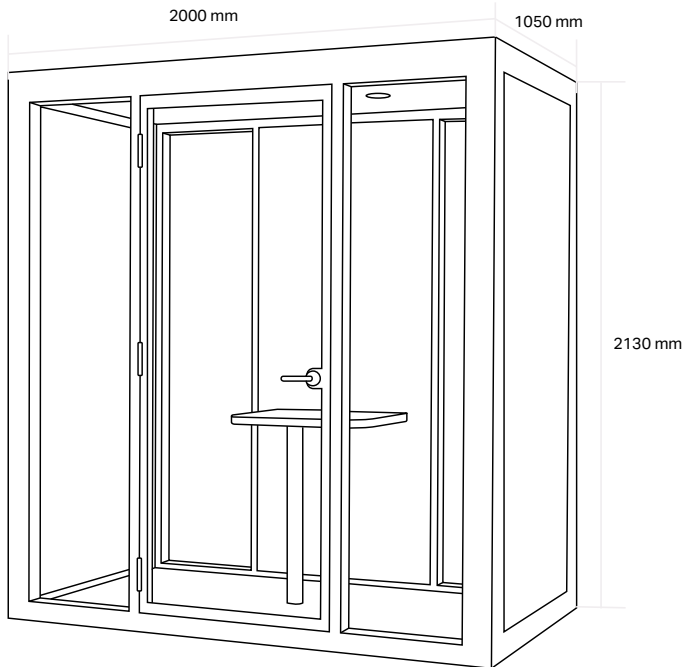

Configurations de base :

- 1 ou 2 faces vitrées
- 1 ou 2 portes

Ouvrant droit ou gauche

Table : 550 x 600 mm



2 ouvrants

Table : 900 x 600 mm



- Structure autoportante en aluminium : coloris stock ou gamme RAL
- Raccordement électrique unique : par le sol ou le plafond

OPTIONS



Personnalisation extérieure :
mélaminé - tôle



Personnalisation intérieure :
tissus Hush



Kit roulettes :
déplacement facilité de la box

VOTRE FUTURE MOOD BOX EN 4 ÉTAPES : RENDEZ-VOUS EN PAGE 22.

Mood box[+]

2 À 10 PERSONNES

L'espace meeting 100% sur mesure

Pour présenter un projet à vos clients, brainstormer avec toute l'équipe, préparer une visio ou partager une pause-déj entre collègues, un seul point de rendez-vous : la Mood **box**[+]. Capable d'accueillir 4 personnes et plus, elle existe en 5 configurations de base, toutes personnalisables comme vous l'entendez.



Personnalisation intégrale

- Dimensions personnalisables
- Choix de votre configuration : faces vitrées ou pleines, porte centrée ou côté, avec ou sans poteaux d'angle...
- Choix de votre aménagement intérieur : salle de réunion, bureau, salle de pause...

Confort assuré

- Connectique intégrée : double port USB et prise 220V
- Eclairage avec détecteur de présence : 2 à 6 spots LED (6W - 540 lumens)
- Renouvellement d'air : 2 à 6 ventilateurs double flux (174 m³/h à 522 m³/h)

Acoustique performante

- Réduction du son en provenance de l'intérieur de la box : jusqu'à -42 dB
- Temps de réverbération : moins de 0,3 s

PRÊTE-À-CRÉER

5 CONFIGURATIONS DE BASE

DIMENSIONS PERSONNALISABLES

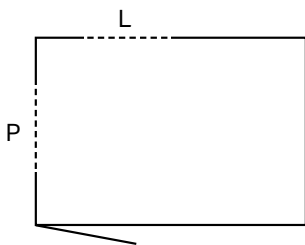
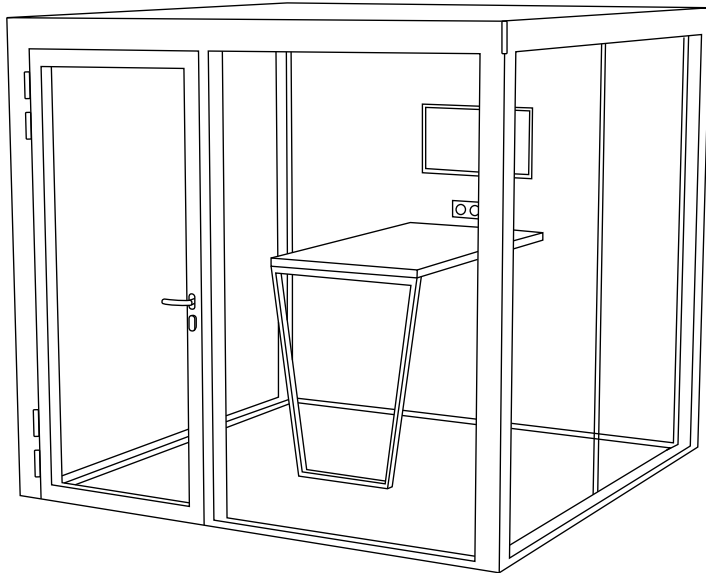

Dimensions au choix
L. 10000 mm à 3600 mm
P. 1000 mm à 6000 mm
H. 2300 mm

- Structure autoportante en aluminium : coloris stock ou gamme RAL
- Raccordement électrique unique : par le sol ou le plafond

OPTIONS

Table

Haut. 1100 mm,
Épaisseur 40 mm
Dim. 500 x 1200 mm
ou 800 x 1500 mm
Mélaminé blanc avec
chants plaqués bois
Piètement acier laqué brillant



Connectique écran :
HDMI + RJ45



Tableau à écrire magnétique
sur un remplissage plein côté
intérieur ou extérieur



Personnalisation intérieure :
tissus Hush



Personnalisation extérieure :
mélaminé - tôle

VOTRE FUTURE MOOD BOX EN 4 ÉTAPES : RENDEZ-VOUS EN PAGE 22.

Mood box

Votre cabine acoustique en 4 étapes

Pour que votre cabine acoustique soit unique, nous l'adaptons à vos besoins précis, à l'esthétique de votre espace et même aux couleurs de votre entreprise...

Configuration, aménagement intérieur, finitions : choisissez librement, nous gérons la technique.

1. Dimensionnez votre box

1 PERSONNE

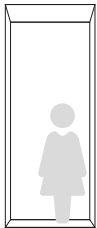

Mood **box**[1]
L. 1051 x P. 1031 mm
H. 2300 mm
Soit 1 m²

2 PERSONNES

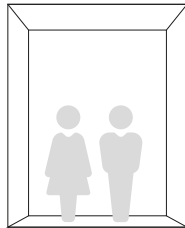

Mood **box**[2]
L. 2000 x P. 1050 mm
H. 2130 mm
Soit 2 m²

4 PERSONNES

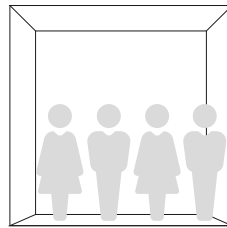

Mood **box**[+]
L. 2500 x P. 2500 mm
H. 2300 mm
Soit 6 m²

8 PERSONNES

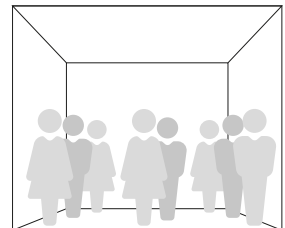

Mood **box**[+]
L. 3000 mm x P. 4000 mm
H. 2300 mm
Soit 12 m²

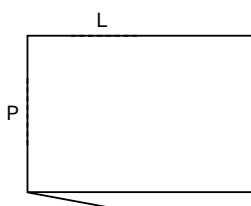

Une box pile à vos mesures ?

Sa surface est modulable dans les limites suivantes :

L. 1000 mm à 3600 mm
P. 1000 mm à 6000 mm
H. 2300 mm

2. Configurez votre espace

Mood box[1]



Configuration 1

- 2 faces pleines perpendiculaires
- face vitrée droite ou gauche
- porte ouvrant côté face pleine



Configuration 2

- 2 faces pleines parallèles
- face vitrée face à la porte

Mood box[2]



Configuration 1

- 3 faces pleines
- 2 portes



Configuration 2

- 2 faces pleines
- 1 face vitrée
- 2 portes



Configuration 3

- 3 faces pleines
- 1 porte



Configuration 4

- 2 faces pleines
- 1 face semi-vitrée
- 1 porte

Mood box[+]



Configuration 1

- 1 face pleine
- 3 faces vitrées
- 1 porte



Configuration 2

- 2 faces pleines
- 2 faces vitrées
- 1 porte



Configuration 3

- 1 face pleine
- 2 faces pleines / vitrées
- 1 face vitrée
- 1 porte



Configuration 4

- 1 face pleine
- 3 faces vitrées
- 1 porte



Configuration 5

- 1 face pleine
- 2 faces pleines / vitrées
- 1 face vitrée
- 1 porte

3. Personnalisez les finitions

Coloris de la structure, des panneaux, des tissus, des garnitures...
A vous de choisir pour que votre Mood **box** s'intègre parfaitement
à vos locaux et reflète l'image de votre entreprise.

Finition tissu
optionnelle
HUSH

Garniture de porte
Coloris coordonné
à l'ossature :
noir / inox

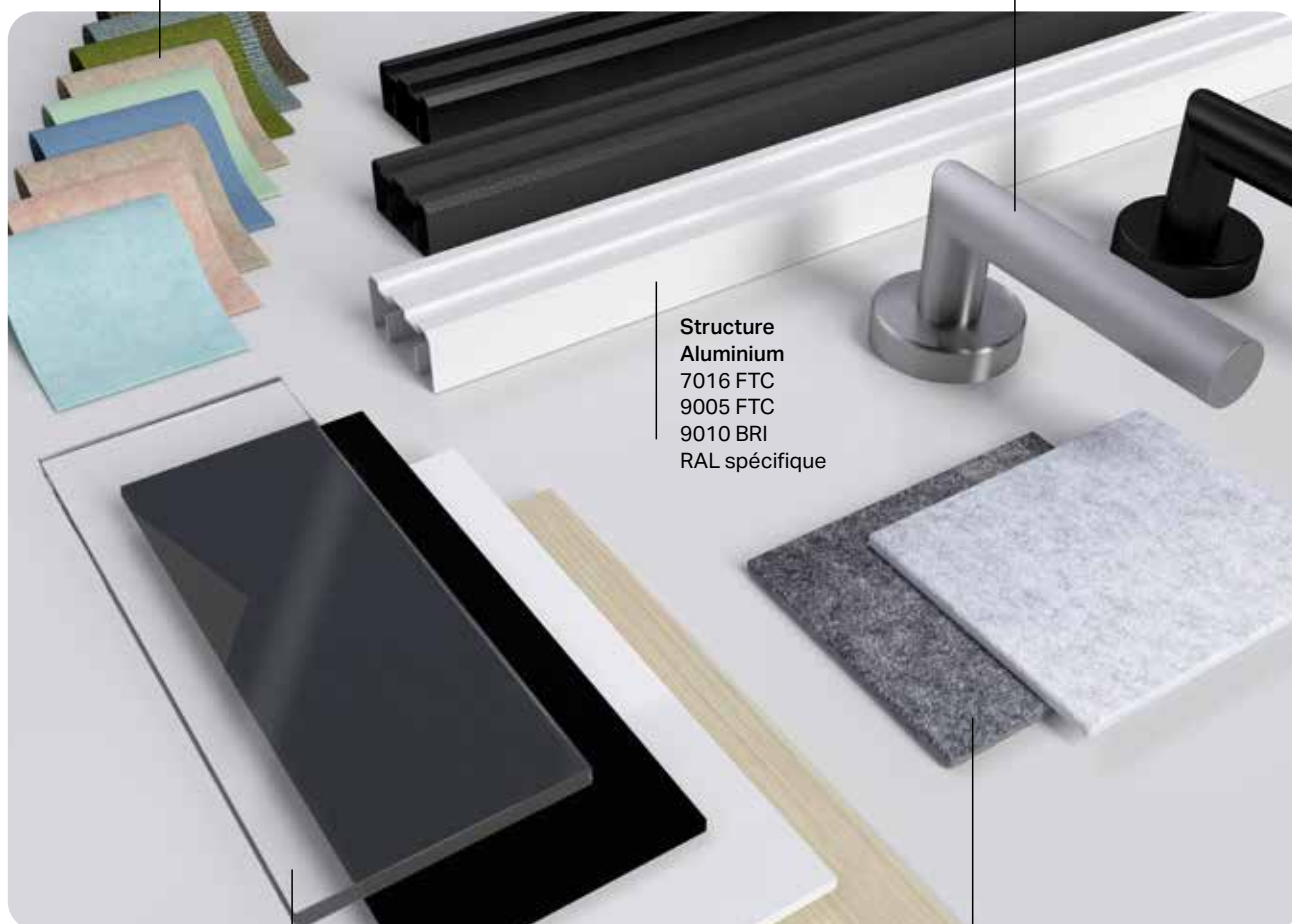

Structure
Aluminium
7016 FTC
9005 FTC
9010 BRI
RAL spécifique

Remplissage
Extérieur
Panneau mélaminé
Panneau tôle
Vitrage

Remplissage
Intérieur
Mur / Plafond
PET

4. Aménagez votre box

La Mood **box** vous offre plusieurs dimensions d'espaces de travail à aménager selon vos besoins : salle de réunion, bureau, coin détente...



Dimensions Mood box[2]

L. 2000 mm
P. 1050 mm
H. 2300 mm



Dimensions Mood box[+]

L. 2500 mm
P. 2500 mm
H. 2300 mm



Dimensions Mood box[+]

L. 3000 mm
P. 4000 mm
H. 2300 mm

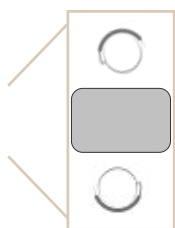

Table 900 x 600 mm

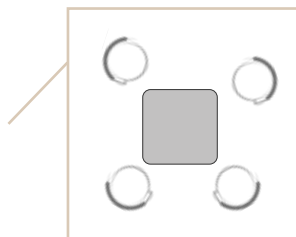

Table 700 x 700 mm

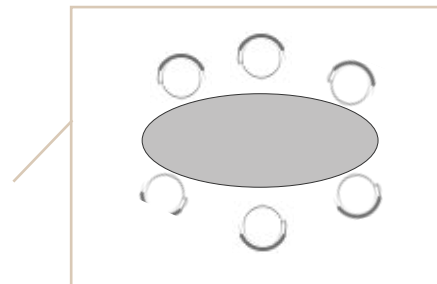

Table 1000 x 2500 mm

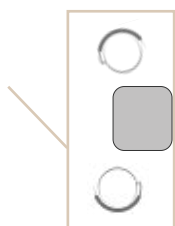

Table 550 x 600 mm

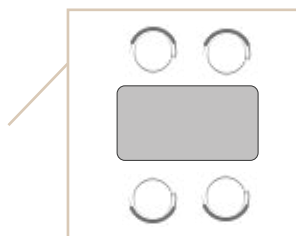

Table 800 x 1500 mm

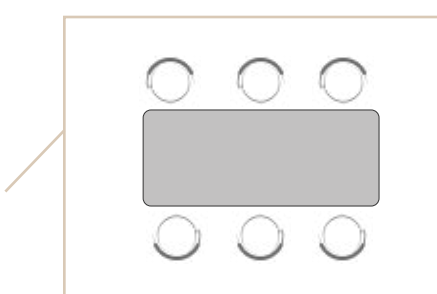

Table 1000 x 2500 mm

DIMENSIONS DU MOBILIER DONNÉES À TITRE INDICATIF.

Inspirez-vous...

C'est dans la box !

Selon vos besoins, votre espace : 1, 2, 4 ... 8 personnes, à chacun sa Mood **box** !



myo





Aménagement acoustique pour espaces professionnels

MYO conçoit et distribue des solutions de confort acoustique pour les espaces professionnels ouverts : cabines, panneaux, suspensions et totems lumineux, séparateurs de bureaux, tableaux...

Naturellement éco-responsable

Nos matériaux sont sélectionnés pour leurs qualités environnementales : panneau PEFC, tissus ECOLABEL EU, mousse absorbante OEKO-TEX...

Haute qualité d'isolation acoustique

Toutes nos solutions sont testées en laboratoire d'essai indépendant selon la norme ISO 140-4.

Fabriqué en France

Tous les produits MYO sont fabriqués en France à Cappelle-en-Pévèle (59) dans une logique de circuits courts.



GARANTIE 2 ANS

ref MYO_BOX_0523



myo-solutions.com