

ALUSCREEN

Cloisonnette Acoustique

myo

AVANTAGES ESTHÉTIQUES

3 tissus - Plus de 60 coloris
Personnalisable (impression)
Finition tissus différente par face possible
Mono ou bi-remplissages
3 coloris d'ossature

AVANTAGES TECHNIQUES

Performance acoustique certifiée :
PV en AAE
Grande dimension
Avec ou sans roulette
Produit nomade
Réglage de planéité
Jonction de 2 à 4 cloisonnettes
Adaptation produit sur demande

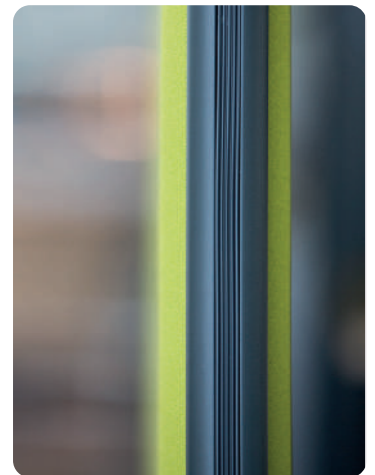
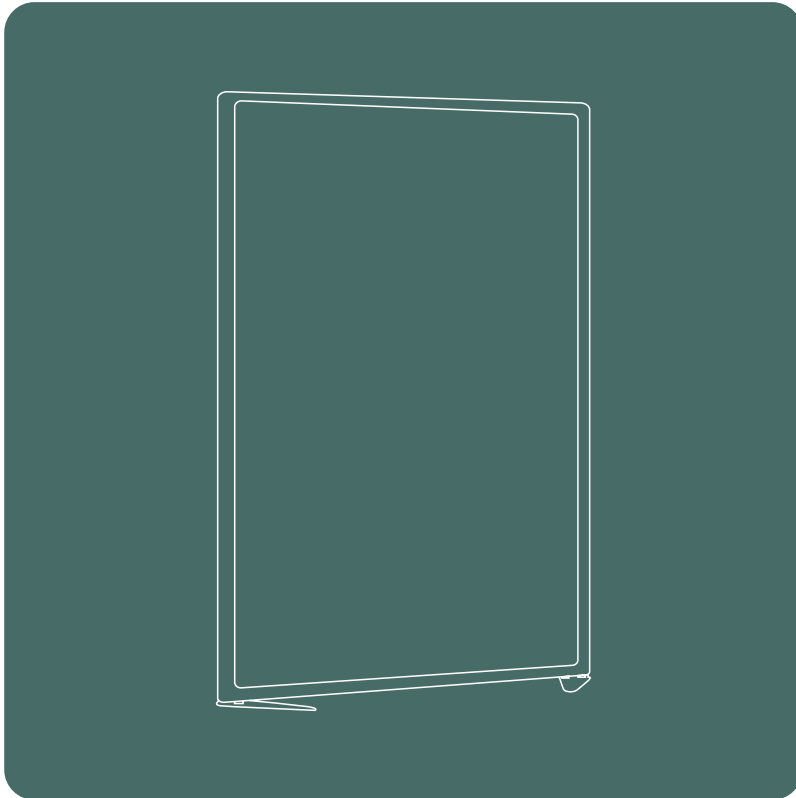

MYO_FP-04.2024

Garantie
5 ANS



Since 2017

ALUSCREEN

Cloisonnette Acoustique

Flexible et modulable, la cloisonnette acoustique Aluscreen structure les espaces. Elle se compose d'une ossature aluminium et d'un remplissage acoustique (± 40 mm) et personnalisable, pour apporter un confort à la fois visuel et auditif.

FIXATIONS	OSSATURE	FINITIONS TISSUS			
2 pieds boomerang	Aluminium ep. 33 mm	TWIST Trevira CS 100% polyester	TWIST MÉLANGE Trevira CS 100% polyester	HUSH 80% polyester 20% viscose	Impression par sublimation
9010 FTC 7016 FTC	9010 FTC 7016 FTC Anodisé satiné	18 coloris	17 coloris	28 coloris	voir précisions ⁽¹⁾

(1) IMPRESSION D'UN VISUEL

Deux possibilités pour le choix de vos imprimés :

- 1- Choix d'une image sur shutterstock.com fournie par myO
- 2- Fourniture d'un logo vectorisé sous Illustrator

ou d'une image libre de droit en 300 DPI dont la qualité devra être validée par BAT. Élément(s) à envoyer sur image@myo.fr, accompagné(s) de la référence - commande.

Pied boomerang

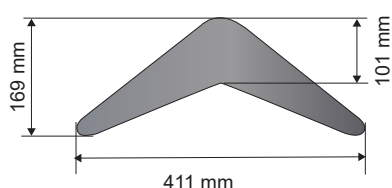

Ossature



Options



SMART RAIL
Traverse spécifique



ROULETTES
(sur pieds boomerang)



PROFIL ÉTOILE
Jonction 2 à 4 cloisonnettes

ALUSCREEN

Cloisonnette Acoustique

myo-solutions.com

Dimensions & poids moyens

largeur std (mm)	800	1000	1200
hauteur std (mm)	1600	1600 / 2000*	1600 / 2000*
MONO-REPLISSAGE ⁽¹⁾ / BI-REPLISSAGES ⁽²⁾ (traverse : 1050 mm) Poids Moyen Net (kg) Sans emballage			
Tissus	±16 kg	±20-28 kg	± 23-33 kg

⁽¹⁾ MONO-REPLISSAGE :

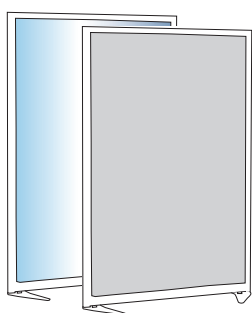

⁽²⁾ BI-REPLISSAGES :

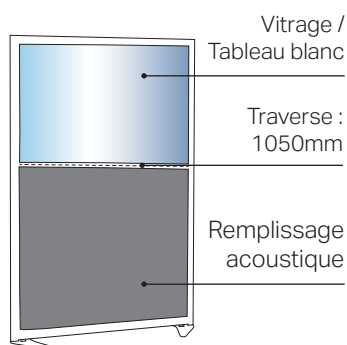

* en hauteur 2000 mm :
remplissage acoustique + mélaminé gris
ou blanc dans le bas
selon coloris ossature



Adaptation produit

En sur-mesure, les dimensions de la cloisonnette acoustique Aluscreen sont modulables avec les limites suivantes :

- dimensions maximales remplissage acoustique : 1160x1590 mm
- hauteur maximale cloisonnette : 2000 mm

Une finition dans un tissu autre que ceux proposés par myO est possible après validation des caractéristiques techniques et dimensionnelles.

Possibilité de faire 1 face acoustique et 1 face standard (mélaminé / tableau à écrire)

Ossature : laquage gamme RAL

ALUSCREEN

Cloisonnette Acoustique

myo-solutions.com

Acoustique

AAE : L' Aire d'Absorption Equivalente d'un élément A, s'exprime en m². Il caractérise le pouvoir absorbant de l'élément par bande de fréquence : plus la valeur est grande, plus l'élément est absorbant.

f (Hz)	AAE (m ²)	
	Cloisonnette (pleine)	Cloisonnette (vitrée sur allège)
100	0,90	0,60
125	1,00	1,00
160	1,60	1,10
200	2,00	1,50
250	2,20	1,50
315	2,50	1,70
400	2,80	2,00
500	3,20	2,20
630	3,40	2,20
800	3,60	2,40
1000	3,70	2,40
1250	3,70	2,40
1600	3,80	2,40
2000	3,70	2,30
2500	3,70	2,40
3150	3,80	2,40
4000	3,50	2,30
5000	3,70	2,60

NF EN ISO 354

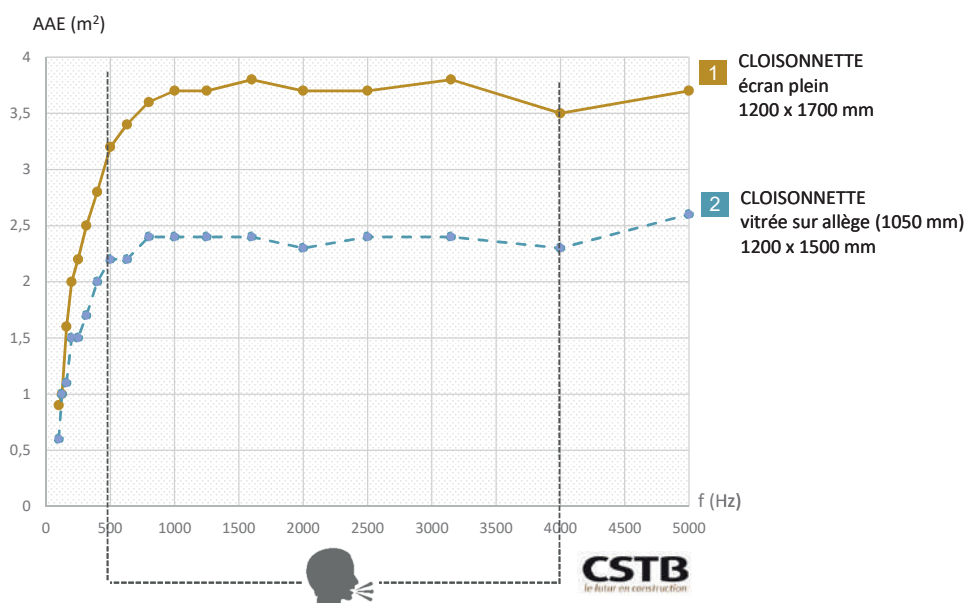

ALUSCREEN

Cloisonnette Acoustique

myo-solutions.com

Kits fixation

La cloisonnette est livrée avec le nombre de pieds boomerang commandé (2 minimum)
+ 2 joncs de finition
+ 1 jonc de liaison

Temps de pose estimé **5 mn /pied**



Jonc de finition

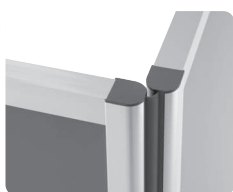

Jonc de liaison : jonction 2 cloisonnettes



Réglage facilité par vérins



1 cloisonnette = 2 pieds

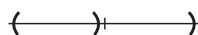

2 cloisonnettes = 3 pieds

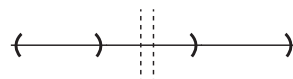

X cloisonnette
= X pieds + 1 pied

ex : 5 cloisonnettes
= 5 pieds + 1 = 6 pieds

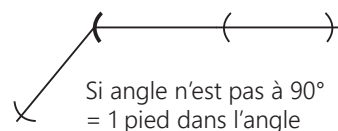

Si angle n'est pas à 90°
= 1 pied dans l'angle



Angle 90°:
pas de pied dans l'angle



Montage

Pour permettre un montage soigné, les produits myO sont livrés avec : une notice de montage + une paire de gants en coton.

ALUSCREEN

Cloisonnette standard

myo

AVANTAGES ESTHÉTIQUES

Mono ou bi-remplissages
3 coloris d'ossature
Grand choix de remplissages

AVANTAGES TECHNIQUES

Grande dimension
Avec ou sans roulette
Produit nomade
Réglage de planéité
Jonction de 2 à 4 cloisonnettes
Adaptation produit sur demande

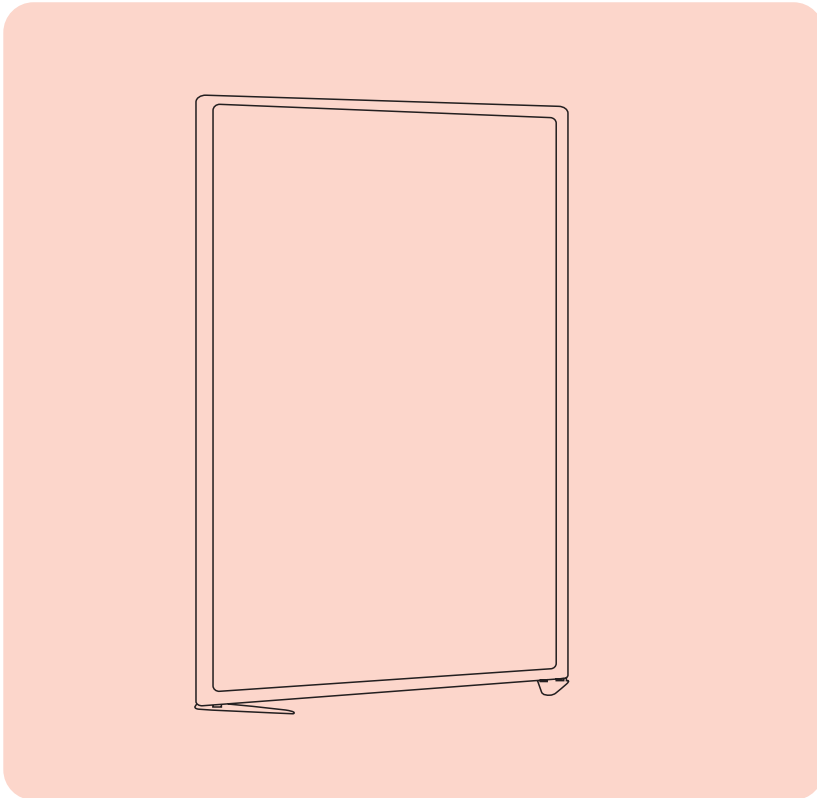

MYO_FP-04.2024

Garantie
5 ANS



Since 2014

ALUSCREEN

Cloisonnette standard

Flexible et modulable, la cloisonnette standard Aluscreen structure les espaces. Elle se compose d'une ossature aluminium et d'un remplissage au choix.

FIXATIONS	OSSATURE	REPLISSAGES	FINITIONS		
2 pieds boomerang	Aluminium ep. 33 mm	MONO-REPLISSAGE	MELAMINE	TISSUS ATLANTIC* 100% polyester *possibilité Tissus HUSH / TWIST / TWIST-MELANGE	Vitrage Polycarbonate Tableau à écrire aimanté
9010 FTC 7016 FTC	9010 FTC 7016 FTC Anodisé satiné	BI-REPLISSAGES	3 coloris Blanc (020TST) Gris clair (625TST) Chêne clair (H851BST)	6 coloris (ref. 60011-61078-63034-65037-66062-68054)	

Pied boomerang

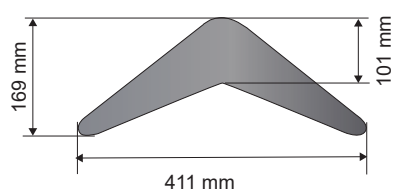

Ossature

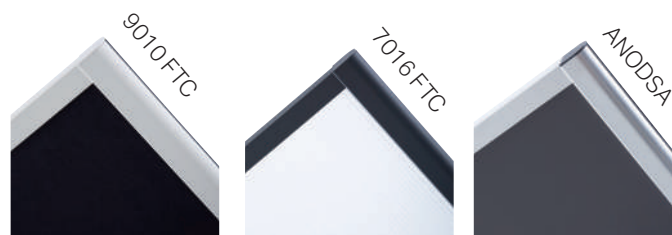

Options

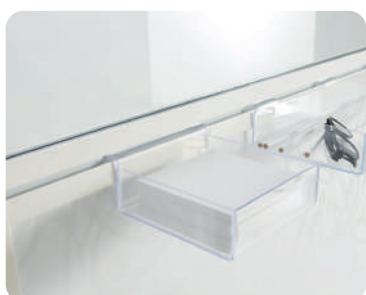

SMART RAIL
Traverse spécifique



ROULETTES
(sur pieds boomerang)



PROFIL ÉTOILE
Jonction 2 à 4 cloisonnettes

ALUSCREEN

Cloisonnette standard

myo-solutions.com

Dimensions & poids moyens

largeur std (mm)	800	1000	1200
hauteur std (mm)	1500 1700	1500 1700 2000	1500 1700 2000

MONO-REPLISSAGE ⁽¹⁾ / BI-REPLISSAGES ⁽²⁾ (traverse : 1050 mm)

Poids Moyen Net (kg) Sans emballage

Mélangé Tissus	17-20 kg	22-28 kg	25-33 kg
-------------------	----------	----------	----------

MONO-REPLISSAGE ⁽¹⁾

Poids Moyen Net (kg) Sans emballage

Vitrage Tableau à écrire aimanté (blanc)	18-20 kg	22-24 kg (non disponible en 2000 mm)	-
Polycarbonate	10-12 kg	13-14 kg (non disponible en 2000 mm)	-

⁽¹⁾ MONO-REPLISSAGE :

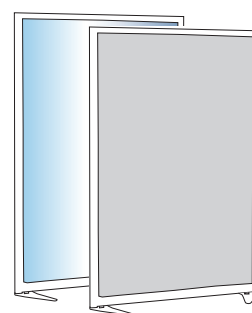

Aggloméré revêtu mélaminé / tissu
Vitrage / Polycarbonate
Tableau à écrire aimanté

⁽²⁾ BI-REPLISSAGES :

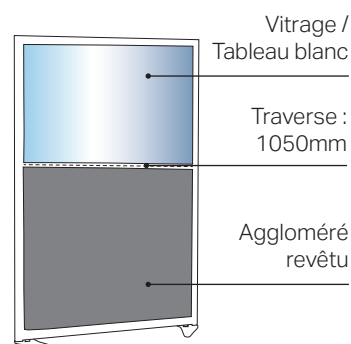

Adaptation produit

En sur-mesure, les dimensions de la cloisonnette standard Aluscreen sont modulables avec les limites suivantes :

Largeur maximale = 1200 (à confirmer selon type de remplissage)

Hauteur maximale = 2000 mm (sauf en vitrage plein : 1700 mm)

Une finition dans un tissu autre que ceux proposés par myO est possible après validation des caractéristiques techniques et dimensionnelles.

Ossature : laquage gamme RAL

ALUSCREEN

Cloisonnette standard

myo-solutions.com

Kits fixation

La cloisonnette est livrée avec le nombre de pieds boomerang commandé (2 minimum)
+ 2 joncs de finition
+ 1 jonc de liaison

Temps de pose estimé **5 mn /pied**



Jonc de finition

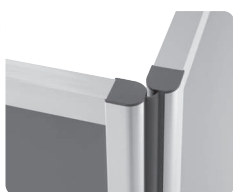

Jonc de liaison :
jonction 2 cloisonnettes

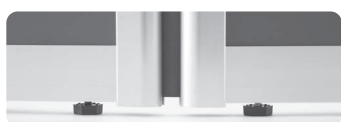

Réglage facilité par vérins



1 cloisonnette = 2 pieds

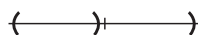

2 cloisonnettes = 3 pieds



X cloisonnette
= X pieds + 1 pied

ex : 5 cloisonnettes
= 5 pieds + 1 = 6 pieds

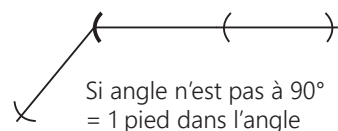

Si angle n'est pas à 90°
= 1 pied dans l'angle



Angle 90°:
pas de pied dans l'angle



Montage

Pour permettre un montage soigné, les produits myO sont livrés avec : une notice de montage + une paire de gants en coton.