

QUIETO

Kit de panneaux acoustiques

myo

AVANTAGES ESTHÉTIQUES

Ilôt unicolore de 3 ou 4 formes géométriques indépendantes
3 tissus - Plus de 60 coloris
Fixation plafond : réglable en hauteur / intégration spot
Fixation murale : Pose décalée / Rétroéclairage

AVANTAGES TECHNIQUES

Performance acoustique certifiée ($\alpha_w = 1$)
Réaction au feu : B-s2-d0 (Twist - Twist Melange)
Fixation plafond : Absence de rotation du panneau sur lui-même
Fixation murale avec aimants
Adaptation produit sur demande

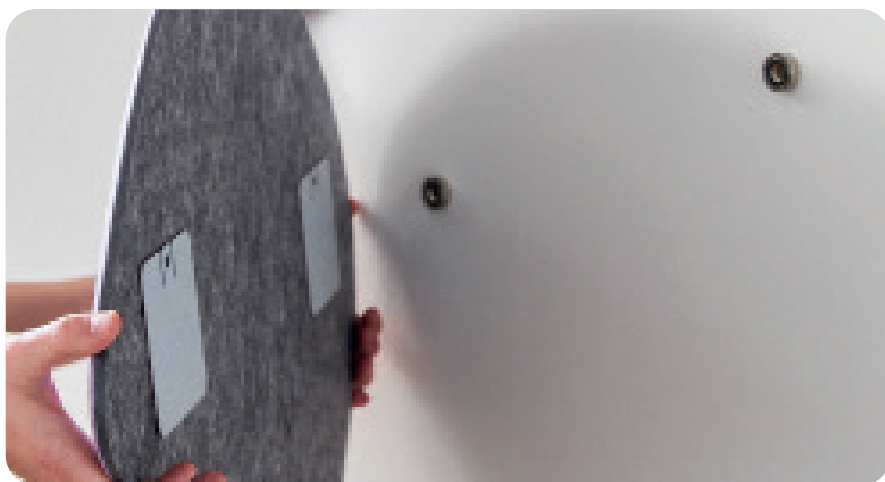
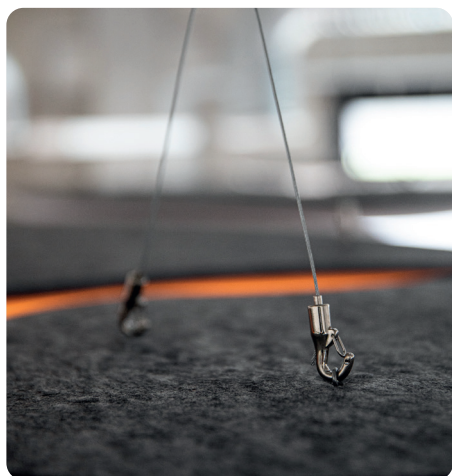
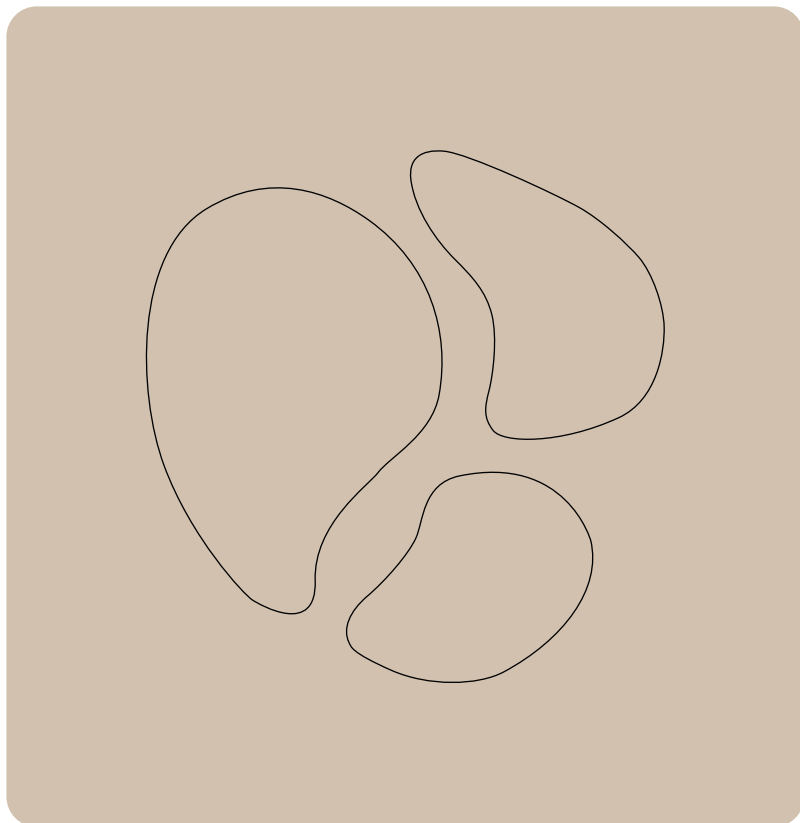

MYO_FP-12.2023

Garantie
5 ANS

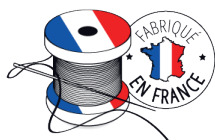



Since 2020

QUIETO

Kit de panneaux acoustiques

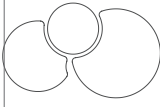
Les kits Quieto composés de 3 ou 4 panneaux acoustiques unicolores et sans cadre apparent offrent des designs différents : Pétales, Galaxies, Eventails, Mosaïques. Muraux ou suspendus, ils habillent les espaces tout en diminuant significativement la réverbération du son .

	FIXATIONS		FINITIONS TISSUS			RÉACTION AU FEU	OPTIONS		
	Murale (Aimants)	Suspension horizontale (Câbles avec hauteur réglable)	TWIST Trevira CS 100% polyester 18 coloris 100% Polyester	TWIST MÉLANGE Trevira CS 17 coloris 100% Polyester	HUSH 28 coloris 80% Polyester 20% viscose	B-s2-d0 en finitions Twist-Twist mélange	ÉCLAIRAGE ⁽¹⁾		POSE DÉCALÉE : entretoise (uniquement mural)
							Panneau mural (rétro-éclairage)	Panneau suspendu (spot)	
 KIT PÉTALES 3 panneaux	✓	✓	✓	✓	✓	✓	✓	✓	✓
 KIT GALAXIES 3 panneaux	✓	✓	✓	✓	✓	✓	✓	✓	✓
 KIT ÉVENTAILS 4 panneaux	✓	-	✓	✓	✓	✓	-	-	✓
 KIT MOSAIQUES 4 panneaux	✓	-	✓	✓	✓	✓	-	-	✓

⁽¹⁾ ÉCLAIRAGE

Le type d'éclairage diffère en fonction du système d'accroche choisi :

Fixation murale (uniquement kits Pétales et Galaxies) :

Seuls les 2 plus grands panneaux sont rétro-éclairés par leds
Kit leds fournis - Raccordement électrique à prévoir

Suspension horizontale :

Cette implantation doit être techniquement validée par le bureau d'études MYO. Pour toute étude, il est donc impératif de fournir le descriptif technique du luminaire + plan d'implantation souhaité de chacun des luminaires. Les côtes de la réservation pour le luminaire doivent être supérieures à 70 mm.

Kits qui peuvent être fournis avec 4 ml de câble translucide + colsons incolores :

- **KIT SPOT BLANC**

Ø 82 mm - orientable 0-25° - Classe énergétique A - Led 7W GU10 IP20 - 320 lumens - 2700 kelvins - 25000 heures

- **KIT DOWNLIGHT BLANC**

Ø 169 mm - Classe énergétique A - Led 12W IP20 - 1020 lumens - 4000 kelvins - 30000 heures

- **KIT DOWNLIGHT BLANC**

Ø 188 mm - Classe énergétique A - Led 13W IP20 - 1000 lumens - 4000 kelvins - 50000 heures

Adaptation produit

En sur-mesure, une finition dans un tissu autre que ceux proposés par myO est possible après validation des caractéristiques techniques et dimensionnelles.

QUIETO

Kit de panneaux acoustiques

myo-solutions.com

Dimensions & poids moyens

KIT QUIETO Epaisseur : 40 mm (±5 mm)	POIDS MOYEN NET (KG) SANS EMBALLAGE
Kit Pétales = 3 PANNEAUX ACOUSTIQUES	4 kg
Kit Galaxies = 3 PANNEAUX ACOUSTIQUES	4 kg
Kit Eventails = 4 PANNEAUX ACOUSTIQUES	3 kg
Kit Mosaïques = 4 PANNEAUX ACOUSTIQUES	3 kg

Kit Galaxies

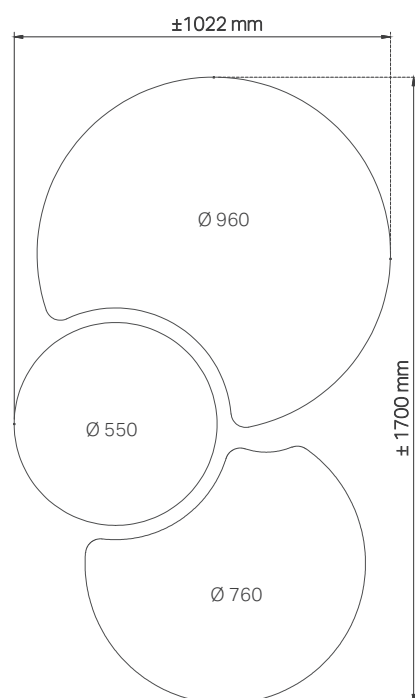

Kit Pétales

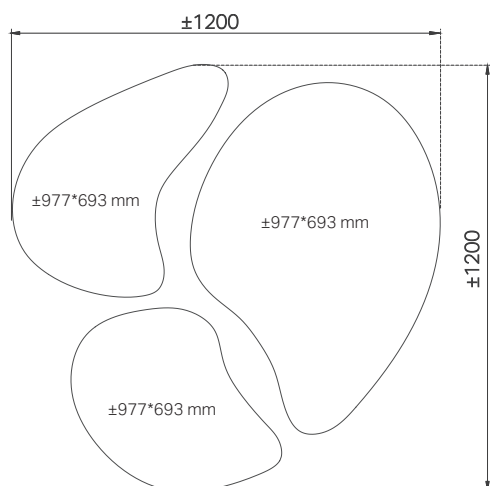

Kit Eventails

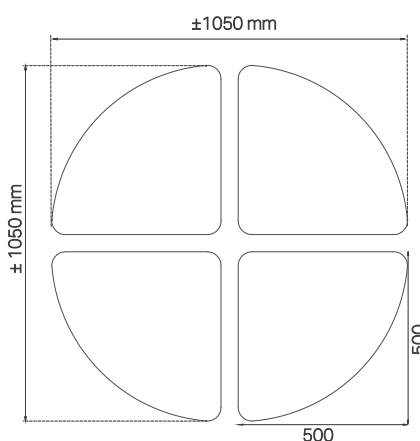

Kit Mosaïques

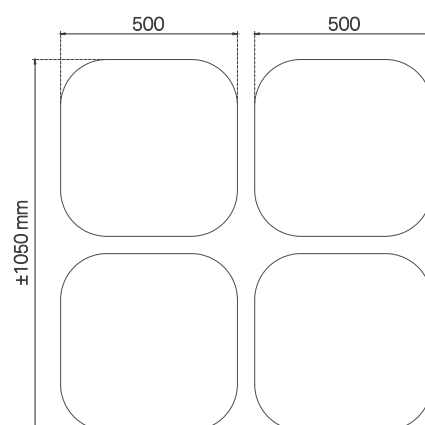

QUIETO

Kit de panneaux acoustiques

myo-solutions.com

Acoustique

L'acoustique des produits destinés au plafond est généralement exprimée en α_w . Le coefficient d'absorption α_w (alpha w) permet de caractériser par une valeur unique la performance d'un produit. Il varie entre 0 (produit totalement réfléchissant) et 1 (produit totalement absorbant). Plus α_w est proche de 1, meilleure est son absorption.

f (Hz)	α_s
	Pavé 595x595x50 mm
100	0,35
125	0,52
160	0,88
200	0,84
250	0,99
315	1,07
400	1,06
500	0,95
630	0,88
800	0,93
1000	1,03
1250	0,98
1600	1,09
2000	1,07
2500	1,08
3150	1,10
4000	1,11
5000	1,18

NF EN ISO 354

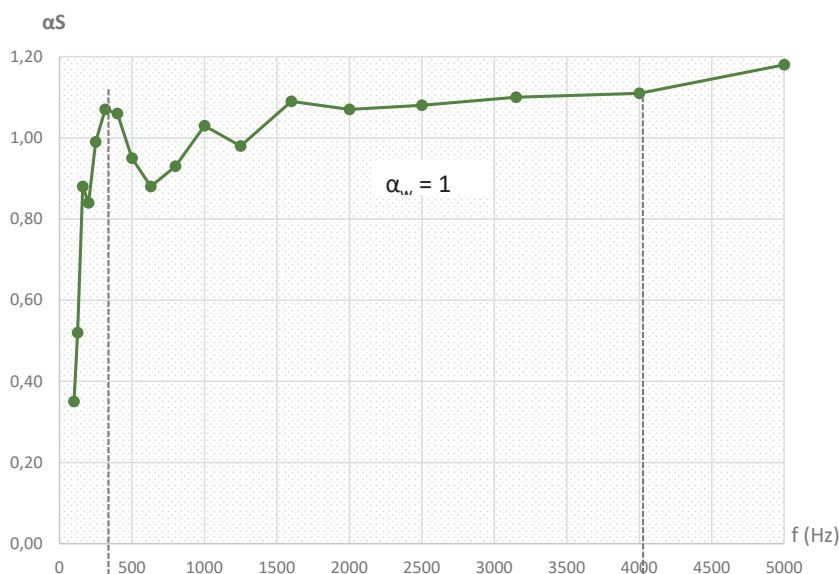



CSTB
le futur en construction

QUIETO

Kit de panneaux acoustiques

myo-solutions.com

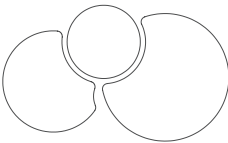
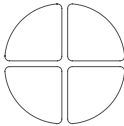
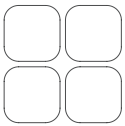
Kits fixation

					
MURAL Fixation par aimants	KITFIMURALVM25	KITFIMURALVM25	KITFIMURALVM25	KITFIMURALVM25	30 mn
OPTION Entretoises ⁽²⁾	Entretoises x6 - Décalage de 30 mm: KITDECAL 630		Décalage de 30 mm: KITDECAL 430		+15 mn
	Entretoises x6 - Décalage de 52 mm: KITDECAL 652		Décalage de 52 mm: KITDECAL 452		
SUSPENSION HORIZONTALE Fixation par câbles dans le plafond ⁽³⁾ <u>Longueur de câble fournie : 1,5 à 2 m</u>	Faux-plafond (T24) ⁽⁴⁾ : KITFIHORT24PETL Plâtre ou bois : KITFIHORBPETL Dalle béton : KITFIHORDALPETL	Faux-plafond (T24) ⁽⁴⁾ : KITFIHORT24PETL Plâtre ou bois : KITFIHORBPETL Dalle béton : KITFIHORDALPETL	-	-	30 à 45 mn (selon support)

⁽²⁾ Kit de 4 ou 6 entretoises de 30 ou 52 mm pour décaler 2 panneaux sur 3 du mur.

⁽³⁾ Chaque panneau, équipé de 3 câbles, ne nécessite que 2 points de fixation au plafond. Ce système de suspension garantit une absence de rotation et un réglage facilité de la hauteur de chaque panneau.

⁽⁴⁾ La suspension d'objet sur T24 n'est autorisée qu'en cas de renforcement de l'ossature plafond (norme NF DTU 58.1)



Montage

Pour permettre un montage soigné, les produits myO sont livrés avec : une notice de montage + une paire de gants en coton.